

Vejledning til MaXXwell svømmespa og minipool

Med TP600 BALBOA styring



Kære kunde

Tillykke med dit nye svømmespa.

Fra Wellmores side ønsker vi, at din investering bliver en god oplevelse fra starten såvel som i fremtiden.

Vi håber produktet vil give stor glæde og velvære i mange år frem.

Vi anbefaler at du giver dig tid til at læse denne folder for at få forståelse omkring dit nye svømmespa.

Skulle du have yderligere spørgsmål, er du meget velkommen til at kontakte os igen.

Tak fordi du valgte et produkt fra Wellmore A/S.

Med venlig hilsen

Indholdsfortegnelse

Modtagelse, forberedelse og installation	2
Opstart af MaXXwell svømmespa	3
Opstart og vandpåfyldning:.....	4
Svømmespa – spa og svømmedel sådan fungerer det.....	5
Funktionsoversigt	6
Priming:.....	8
Spa-adfærd	9
Temperatur og temperaturforhold	9
.....	10
Mode – Ready og Rest.....	11
Vis og indstil tidspunkt på dagen – VIGTIGT!	12
Flip (Omvendt display).....	13
Begrænset betjening	13
Låse op.....	14
Hold (Standby).....	14
Vedligehold af svømmespa	15
Kemi og vandpleje	15
Problemknuser – kemi og vandpleje	17
Generelle meddelelser	18
Heater (varmelegeme) relaterede meddelelser	19
Sensor relaterede meddelelser	20
System relaterede meddelelser	21
Påmindelser	22

Når emballagen fjernes, bør spaen umiddelbart tjekkes for eventuelle skader / mangler eller fejl.

- Spaen leveres på højkant, på en palle, medmindre andet er aftalt.
- Platformen til spaen skal altid være jævn, vel drænet og bæredygtig. Med spabad, vand og personer skal underlaget kunne bære 4-5000 kg. Derfor vigtigt, at der er god støtte under hele spaen. Spaen skal stå i vater.
- Spaen er bygget op omkring en træramme med rustfri stål center ramme. Den har PVC bund.
- Når du modtager dit svømmespa, husk at fjerne plastik emballagen der sidder rundt om filterne, inden opstart. Vist på billedet til højre.



- Monter spænderne til fastgørelse af top coveret. Disse spænder ligger i en pose, typisk ved filteret. Se nederste billede til højre.
Husk at have coveret på spaen under installationen af spænderne, så du ved hvor de skal installeres. Spænderne skal monteres så låget sidder stramt, og opnår vakuumpåvirkning.
OBS. Når coveret tages af, skal man IKKE rive i flapperne – men bruge håndtagene (billedet) på coveret. ! Syningerne vil gå op, og dette er ikke dækket af garanti!!!!



- Vand – indløb og afløb:
Afløb og dræn fra spaen og svømmedelen ved tømning gøres med alm. Vandslange, som kan tilsluttes i spaens hjørne.



Spaen har ikke fast indløb tilsluttet. Den fyldes med en alm. haveslange.

- El:

Selve installationen og tilslutningen af elektriciteten skal ALTID udføres af autoriseret elektriker for at undgå fejl, skade af teknikken, person skade og for at sikre at el delen bliver installeret korrekt og efter overensstemmelse af gældende regler og reguleringer.

Strømforsyningen til spaen er 380V. Ordentlig jordforbindelse er ekstremt vigtig.

Bemærk: Der er indgang til kabel i spaens hjørne via gummi manchetter. ->



Opstart af MaXXwell svømmespa

Inden du tager spaen i brug og påfylder vand, anbefaler vi, at du rengør karret indvendigt. Dette gøres let og enkelt ved at tage en fugtig klud med varmt vand og tørre overfladerne af. Dette med formål om at fjerne eventuel snavs i spaen, og dermed mindske brugen af kemi.

Opstart og vandpåfyldning:

1. El, vand og afløb installeres som angivet på side 3
2. Tag sidepaneler af og efterspænd omløberne til pumpe og varmelegemer. Pas på ikke at overspænde.
3. Tjek at afløbet er lukket, inden spaen fyldes med vand. (sidder udvendigt på spaen)
4. Afmonter filteret/filtrene
5. Påfyld vand igennem filterhuset til ca. 4 cm over højeste dyse. Se billedet nedenfor. Husk at åbne for dyserne (drejes med uret) for at lade så meget luft som muligt slippe ud af rørføring under påfyldningen.
6. Monter filteret i huset, når spaen er fyldt med vand. Husk at pille plastikken omkring filteret af.



Svømmespa – spa og svømmedel sådan fungerer det

Et svømmespa med separat spa og svømme del fungerer således, at du har to betjeningspaneler. Disse to betjeningspaneler, styrer henholdsvis spa-delen og svømmedelen hver for sig. Wellmore anbefaler at have spaen med 38-40 grader varmt vand, og svømmedelen ved normal swimmingpool temperatur (25-28 grader).

Begge betjeningspaneler er af samme type, hvorfor opsætning, filtrering og generel indstilling er ens på begge dele. Du kan derfor bruge denne vejledning til betjening af begge displays. Med to separate displays, er der altså derfor mulighed for at have forskellige indstillinger og funktioner i hver del. Wellmore anbefaler, at filtrering i både spa og svømme del sættes til minimum 2-3 timer, for at opretholde de sanitære forhold i vandet, så du er sikret rent badevand hele året rundt. Husk at have styr på badeværdierne; Dem kan du læse mere om under afsnittet 'vedligehold af svømmespa'.

Svømmetræner/modstrømsanlæg/svømmedel:

I enden af svømmedelen, finder du det store modstrømsanlæg, også kaldet svømmetræneren. Her pumpes vandet via store massagepumper ud igennem de kraftige dyser under vandet, og skaber modstrøm i vandet, så du kan 'svæve' og svømme imod strømmen. Denne funktion aktiveres via 'jets' knapperne på displayet som er knyttet til svømmedelen. Her er 3 jets på displayet, som alle 3 kan tændes hver for sig. Se nedenstående display: Bemærk: styrken på modstrøm kan justeres på de tre knapper i karkant.



Spa-delen:

I spa-delen er der 2 massagepumper, hvorfor der kun er 2 x jets knapper på displayet. Se nedenfor:



Spa og svømmedelens display har samme opsætning, så det er kun antallet af jets knapper som er forskellige fra hinanden.

OBS: Modellerne med kun én sektion (svømmedel) har kun ét display.

OBS: Minipool uden jets, har udelukkende en cirkulationspumpe og varmelegeme – ingen jets og modstrøm

Funktionsoversigt



Navigation i hele menustrukturen er udført med to eller tre knapper på betjeningspanelet.

Nogle paneler har separate WARM (op)- og COOL (ned)-knapper, imens andre har en enkelt Temperature-knap. I navigationsdiagrammerne er temperaturknapperne angivet med et enkelt knapikon.







Paneler, der har to temperaturknapper (Warm og Cool), kan bruge dem begge til at

forenkle navigation og programmering, hvor et enkelt temperaturikon vises.

LIGHT-knappen (lys) bruges også til at vælge de forskellige menuer og navigere i hver enkelt sektion.

Anvendelse af temperaturknapperne gør det muligt at ændre indstillet temperatur, mens tallene blinker på

Nøgle

-  Angiver blinkende eller ændrende segment
-  Indikerer skiftende eller progressiv besked - hvert halve sekund
-  En temperaturknap, anvendes til "Action" (handling)
-  Light eller dedikeret "Choose" (vælg) knap, afhængig af kontrolpanelets konfiguration
-  Ventetid, der bibeholder den sidste ændring til et menupunkt
-  Ventetid (afhænger af menupunkt), der vender tilbage til den oprindelige indstilling og ignorerer enhver ændring til det pågældende menupunkt.

LCD-skærmen. Ved at trykke på LIGHT-knappen mens tallene blinker, vil man gå ind i menuerne. Menuerne kan afsluttes med visse knaptryk. Når du har ventet i nogle sekunder, vender betjeningspanelet tilbage til normalfunktion

Skærbilleder for opstart

Hver gang systemet startes op, vises en række tal. Efter startsekvensen af tal starter systemet priming mode (se side 5).

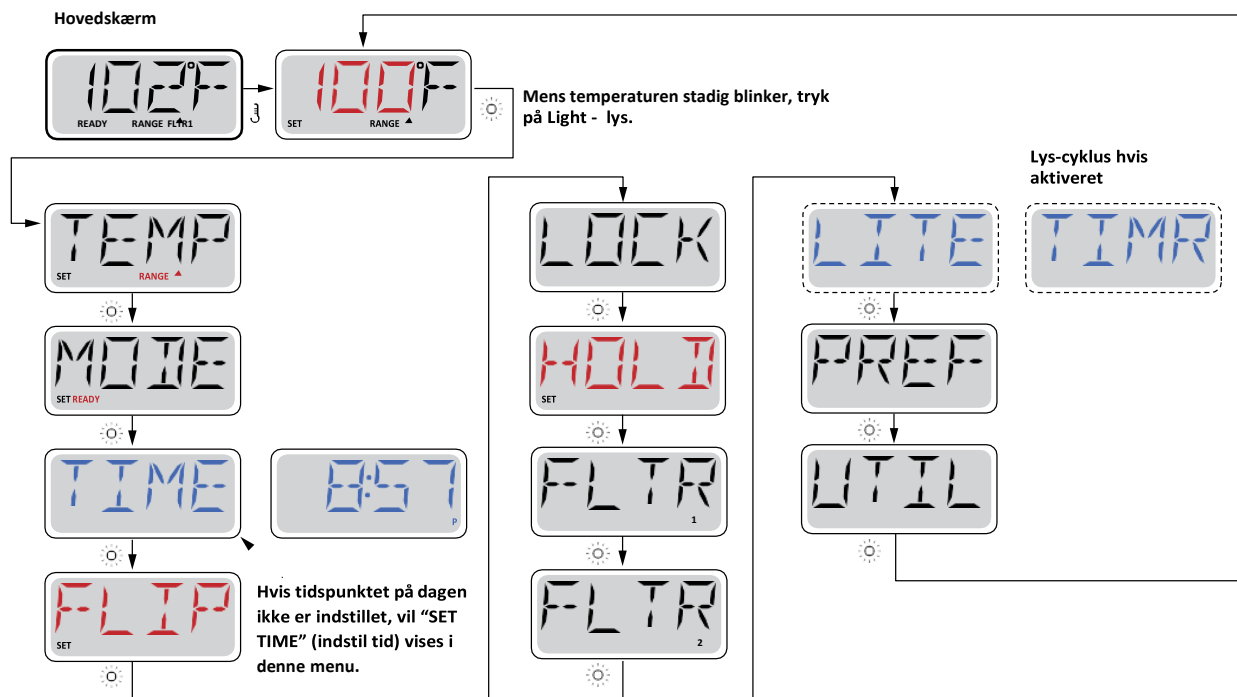

Priming:

Priming mode - M019¹ - når du starter din spa for første gang eller ved vandskift

Efter at have tændt for strømmen på hoved-strømpanelet, vil kontrolpanelet gennemgå specifikke sekvenser. Disse sekvenser er normale og viser en række oplysninger om konfiguration af kontrollen af spabadet. Dette skal ses som en form for opstart.

Denne opstart varer i 4-5 minutter. Du kan eventuelt afslutte priming modeen (opstart) manuelt, når pumpen/pumperne er blevet klargjort.



Uanset om priming modeen stopper automatisk, eller om du afslutter priming modeen manuelt, vender systemet automatisk tilbage til normal opvarmning og filtrering i slutningen af priming modeen. Under priming modeen er varmelegemet deaktiveret for at gøre det muligt at gennemføre priming processen uden mulighed for strøm til varmelegemet under lav-strømnings- eller ingen-strømningstilstand. Intet tændes automatisk, men pumpen/pumperne kan aktiveres ved at trykke på "Jet"-knapperne.

Hvis spaen har en cirkulationspumpe, kan den aktiveres ved at trykke på "Light"-knappen under priming modeen.

Priming af pumperne

Så snart det ovenfor viste display vises på panelet, trykkes på "Jet"-knappen en gang for at starte pumpe 1 i lav hastighed og derefter igen for at skifte til høj hastighed. Tryk også på Pumpe 2 eller "Aux"-knappen, hvis du har en anden pumpe, for at tænde denne. (BALI + JAMAICA har ikke pumpe 2) Pumperne vil nu køre med høj hastighed for at gøre priming lettere. Hvis pumperne ikke er klargjort efter 2 minutter, og vandet ikke flyder fra dyserne i spaen, må pumperne ikke fortsætte med at køre. Sluk pumperne og gentag processen. Bemærk: Ved at slå strømmen fra og til igen indledes en ny pumpe-priming mode. Nogle gange kan priming hjælpes i gang ved kortvarigt at slukke og tænde pumpen. Gør ikke dette mere end 5 gange. Hvis pumpen(erne) ikke bliver klargjort, så sluk for strømmen til spaen, og tilkald service.

Vigtigt: Pumpen bør ikke køre uden priming mere end 2 minutter. En pumpe må under INGEN omstændigheder køre uden priming efter udløb af den 4-5 minutter lange priming mode. Dette kan medføre beskadigelse af pumpen og få systemet til at aktivere varmelegemet og starte en overophedning.

Afslutning af priming mode

Du kan afslutte priming modeen manuelt ved at trykke på knappen "Temp" (op eller ned). Bemærk, at hvis

¹ M019 er en meddelelseskode. Se Fejllog.

du ikke afslutter priming modeen manuelt som beskrevet ovenfor, vil priming modeen automatisk blive afsluttet efter 4-5 minutter. Sørg for, at pumpen(erne) er blevet klargjort på dette tidspunkt.



Når systemet har afsluttet priming moden, vil kontrolpanelet kortvarigt vise den indstillede temperatur, men panelet vil ikke vise temperaturen endnu, som vist ovenfor. Dette skyldes, at systemet kræver, at der løber vand gennem varmelegemet i ca. 1 minut for at fastslå vandets temperatur og vise den. Du er nu klar til at indstille dine ønskede brugerindstillinger.

Spa-adfærd

Pumper – jets - vandmassage

Tryk på “Jets 1 “-knappen en gang for at slukke eller tænde pumpe 1 som giver vandmassage. Hvis pumpen får lov at køre, vil den slukkes efter en time-out-periode.

Cirkulationspumpe – indstillinger (Circulation modes)

Systemet er udstyret med en cirkulationspumpe, som er konfigureret til at arbejde på følgende måde:

- En programmerbar cirkulationspumpe tændes, når systemet kontrollerer temperatur (polling), under filtreringscyklus, under frostvej, eller når en anden pumpe kører.

Den specifikke cirkulationsmode, der anvendes, er blevet fastlagt af fabrikanten og kan ikke ændres.

Filtrering og ozon

På cirkulationssystemer vil ozon køre med cirkulationspumpen.

Systemet er programmeret fra fabrikken med en filtercyklus, som kører om aftenen (forudsat at klokkeslæt er indstillet korrekt), når energipriserne ofte er lavere. Filtreringstid og varighed er programmerbare.

Når hver filtercyklus starter vil blæseren (hvis der er en) eller pumpe 2 (hvis der er en) køre kortvarigt for at rense rørføring for at opretholde en god vandkvalitet. (se side 14 for justering af filtrering) (JAMAICA og BALI har ikke blæser og pumpe 2)

Frostsikring

Hvis temperaturcensorer i varmelegemet registrerer en lav temperatur, vil styringen automatisk aktiveres for at yde frostbeskyttelse. Den kører enten kontinuerligt eller periodisk afhængigt af forholdene.

Temperatur og temperaturforhold

Justering af den indstillede temperatur

Ved brug af et panel med op- og ned-knapper (temperaturknapper), kan du trykke på Op eller Ned, hvilket vil få temperaturen til at blinke. Ved at trykke på en af temperatur-knapperne igen bliver den indstillede temperatur justeret i den retning, der er angivet på knappen. Når LCD-indikatoren holder op med at blinke, bliver spaen varmet op til den nyligt indstillede temperatur, når det er påkrævet.

Tryk og hold nede

Hvis temperaturknappen trykkes og holdes nede, når temperaturen blinker, fortsætter temperaturen med at skifte, indtil knappen slippes. Hvis der kun er én temperaturknapp, og grænsen for temperaturområdet er nået, når knappen holdes nede, vil forløbet skifte retning.

Dobbelte temperaturområder

Dette system omfatter to indstillinger af temperaturområdet med uafhængigt indstillede temperaturer. Det høje område (Range) i displayet angives med en pil op, og det lave område (Range) i displayet angives med en pil ned.

Disse områder kan bruges til forskellige formål. Oftest anvendes en "klar til brug"-indstilling og en "ferie/pause"-indstilling. Områderne vælges ved hjælp af menuerne nedenfor. Hvert område har sin egen indstillede temperatur, programmeret af brugeren. Når et område er valgt, vil spaen på denne måde blive opvarmet til den indstillede temperatur, der er knyttet til området

For eksempel:

Højt område kan indstilles mellem 80 °F (26,6 °C) og 104 °F (40 °C).



Lavt område kan indstilles mellem 50 °F (10 °C) og 99 °F (37,2 °C).

Mere specifikke temperaturområder kan være fastlagt af fabrikanten.

Frostsikring er aktiv i begge områder.

Se ready og rest på side 13 for ekstra oplysninger om varmekontrol

Nøgle

- Angiver blinkende eller ændrende segment
- Indikerer skiftende eller progressiv besked - hvert halve sekund
-  En temperaturknap, anvendes til "Action" (handling)
-  Light eller dedikeret "Choose" (vælg) knap, afhængig af kontrolpanelets konfiguration
- Ventetid, der bibeholder den sidste ændring til et menupunkt
- ***** Ventetid (afhænger af menupunkt), der vender tilbage til den oprindelige indstilling og ignorerer enhver ændring til det pågældende menupunkt.

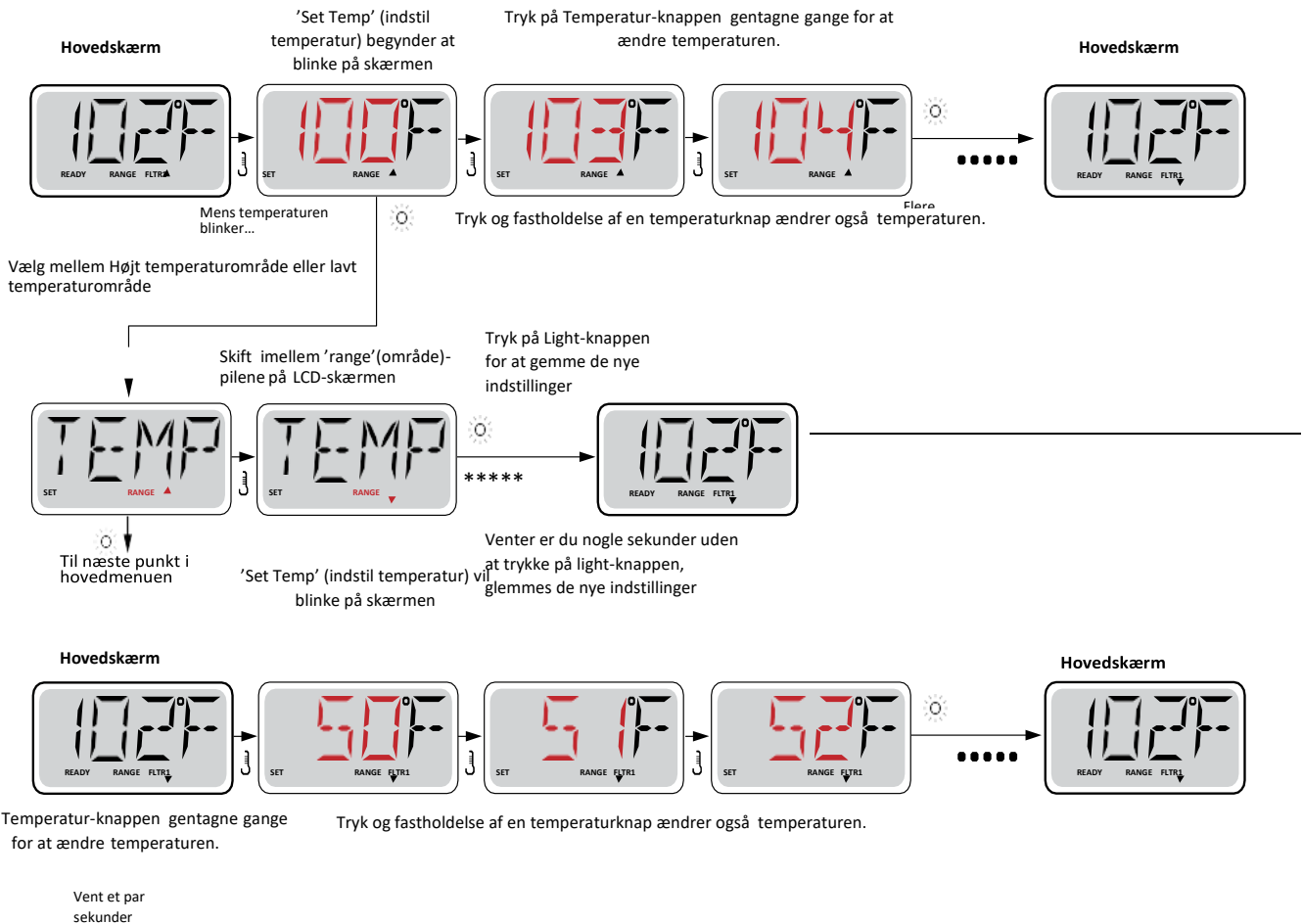

Mode – Ready og Rest

For at spaen kan varme op skal en pumpe cirkulere vand gennem varmelegemet. Pumpen, der udfører denne funktion kaldes "varmepumpe."

Varmepumpen er en cirkulationspumpe.

Hvis varmepumpen er en 2-trins pumpe 1, vil READY-mode cirkulere vand hver halve time ved at bruge pumpe 1 lav for at opretholde en konstant vandtemperatur, opvarme efter behov, og opdatere temperaturdisplayet. Dette kaldes "polling" (forespørgsel).

REST mode vil kun give varme under programmerede filtercykluser. Da polling ikke kører, kan temperaturdisplayet ikke vise den aktuelle temperatur, før varmepumpen har kørt i et minut eller to.

Cirkulationsmode (se side 4, under pumper for andre cirkulationsmode)

Hvis spaen er konfigureret til 24 timers cirkulation, kører varmepumpen generelt konstant. Når varmepumpen altid kører, opretholder spaen den indstillede temperatur og varme efter behov i Ready-mode uden polling.

I hvilemode vil spaen kun blive opvarmet til indstillet temperaturer under programmerede filtreringstidspunkter, selvom vandet filtreres konstant i cirkulationsmode.

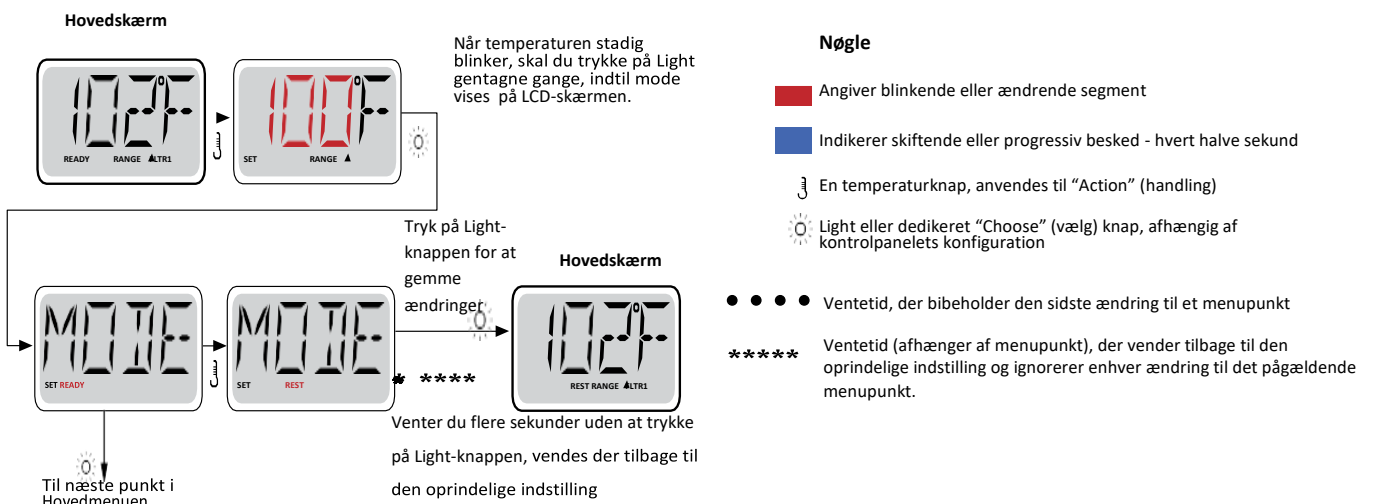

Skift mellem ready og rest

Ved at trykke på Light, når displayet skifter, vendes tilbage til hovedskærmen.

Ready-mode gør, at spaen kan udføre polling og fastslå, om der er behov for opvarmning. Panelet opretholder en "aktuel" temperaturvisning. Rest-mode vil ikke udføre en polling og vil kun opvarme under filtercykluser. Panelet viser ikke den aktuelle temperatur på alle tidspunkter.

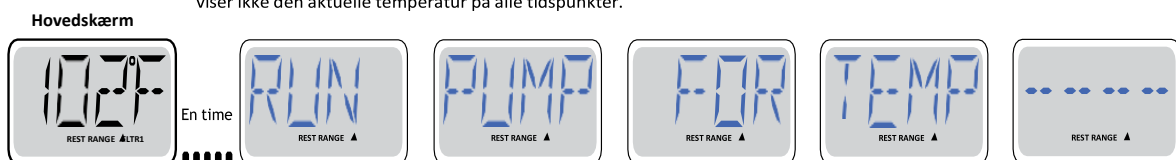

Hovedmenuen viser RUN PUMP FOR TEMP (kør pumpe for temperatur) hvis filtreringspumpen ikke har kørt over 1 time. Hovedskærmen vises normalt under filtreringscykluser eller når spaen er i brug.

Hvis filtreringspumpen har været slukket i en time eller mere, når en funktionsknap, undtagen Light, aktiveres på panelet, vil pumpen, der bruges sammen med varmelegemet køre så temperaturen kan registreres og vises.

Ready-in-rest mode

READY/REST (ready/rest) vises i displayet, hvis spaen er i restmode, og Jet 1 trykkes ind. Det antages, at spaen anvendes og opvarmes til den indstillede temperatur. Mens pumpe 1 med høj hastighed kan tændes og slukkes, vil pumpe 1 med lav hastighed køre, indtil temperaturen er nået, eller en time er gået. Efter en time vender systemet tilbage til restmode. Denne mode kan også nulstilles ved at gå ind i menuen Mode og skifte mode.

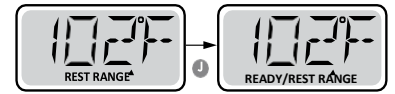

Vis og indstil tidspunkt på dagen – VIGTIGT!

Sørg for at indstille tidspunkt-på-dagen

Indstilling af tidspunkt-på-dagen kan være vigtigt for bestemmelse af filtreringsperioder og andre baggrundsfunktioner.

Når du er i menuen TIME (tidspunkt), vil SET TIME (indstil tidspunkt) blinke på displayet, hvis intet tidspunkt-på-dagen er indstillet i hukommelsen.

24-timers-display kan indstilles i menuen PREF

Nøgle

- Angiver blinkende eller ændrende segment
- Indikerer skiftende eller progressiv besked - hvert halve sekund
- En temperaturknap, anvendes til "Action" (handling)
- Light eller dedikeret "Choose" (vælg) knap, afhængig af kontrolpanelets konfiguration
- Ventetid, der bibeholder den sidste ændring til et menupunkt
- ***** Ventetid (afhænger af menupunkt), der vender tilbage til den oprindelige indstilling og ignorerer enhver ændring til det pågældende menupunkt.

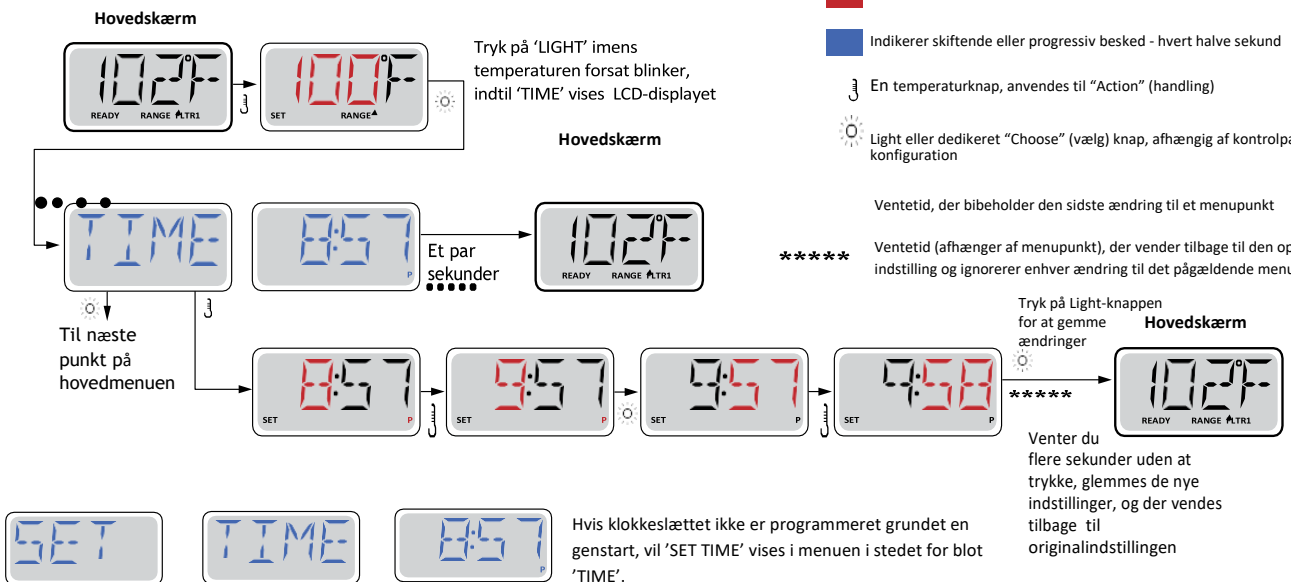

Bemærk

Hvis strømmen til systemet afbrydes, er tidspunkt-på-dagen **ikke** gemt. Da systemet har en back-up funktion, vil systemet vil stadig fungere, og alle andre brugerindstillinger gemmes. Backup funktionen husker i op til to måneder.

Hvis filtreringscyklusser er påkrævet at køre på et bestemt tidspunkt på dagen, vil nulstilling af uret stille filtreringstidspunkter tilbage til de aktuelle programmerede perioder.

Når systemet starter op, bruges som standard 12:00 middag. En anden måde at få filtreringstidspunkter tilbage til normal er altså at starte spaen klokken 12:00 på en given dag. SET TIME vil stadig blinke i menuen TIME indtil tiden indstilles, men når spaen startes klokken 12:00, vil filtreringscyklusser køre som programmeret.

Flip (Omvendt display)

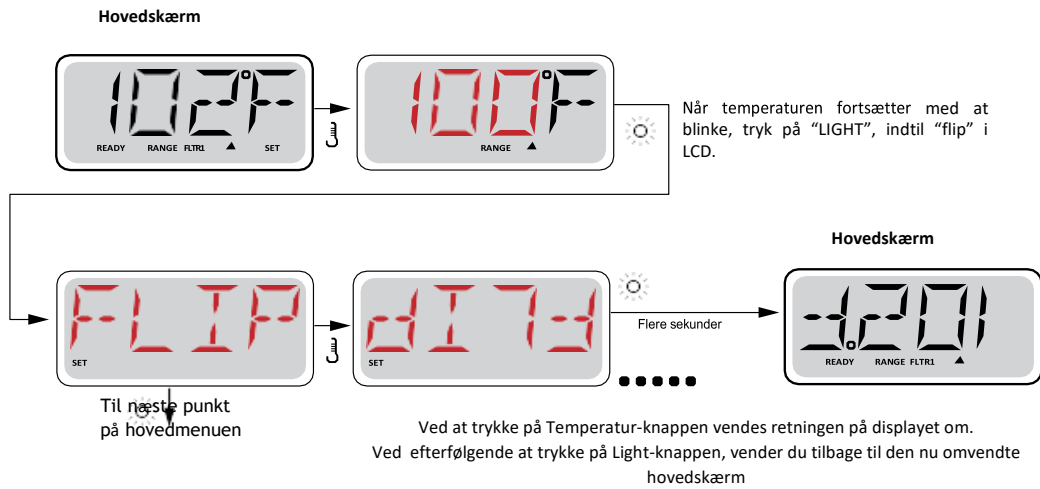

Kan også styres knappen, hvis

ved enkelt tryk på FLIP denne findes.

Begrænset betjening

Kontrollen kan begrænses for at forhindre uønsket brug eller temperaturjusteringer.

Låsning af panelet forhindrer styreenheden i at blive anvendt, men alle automatiske funktioner er stadig aktive.

Låsning af temperatur gør det muligt at anvende jets og andre funktioner, men den indstillede temperatur og andre programmerede indstillinger kan ikke justeres.

Temperaturlås giver adgang til et reduceret valg af menupunkter. Disse omfatter Set Temperature, FLIP, LOCK, UTIL, INFO and FALT LOG.

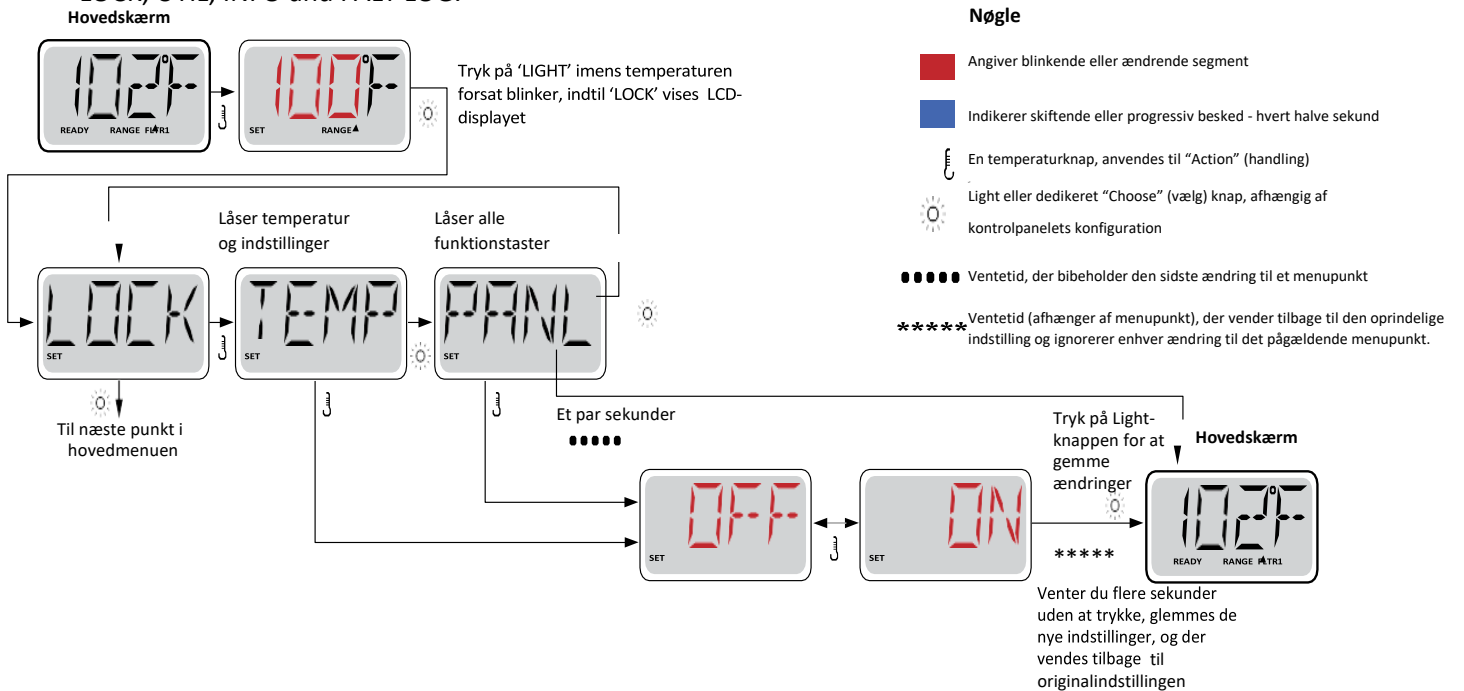

Når displayet er låst

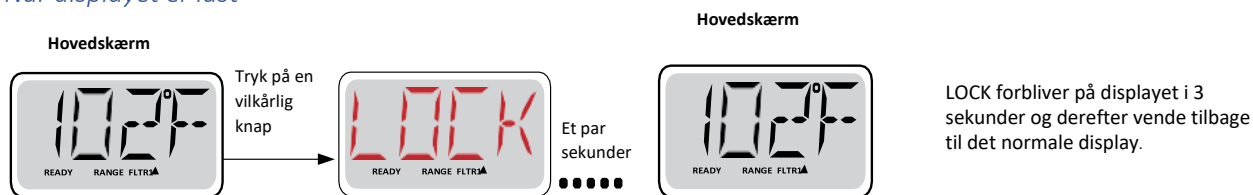

Når temperaturen er låst

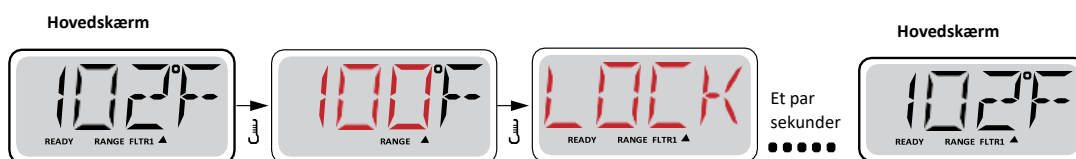

Når temperaturen er låst, vil panelet vise den indstillede temperatur ved at trykke på temperatur-knappen, som sædvanlig. LOCK vises, hvis der gøres et forsøg på at ændre temperaturen med et efterfølgende knaptryk.

Justerbare indstillinger er også låste
Andre funktioner fungerer normalt

Låse op

Denne Lås-Op-sekvens kan bruges fra enhver skærm, der kan vises på et begrænset panel. Brug begge hænder

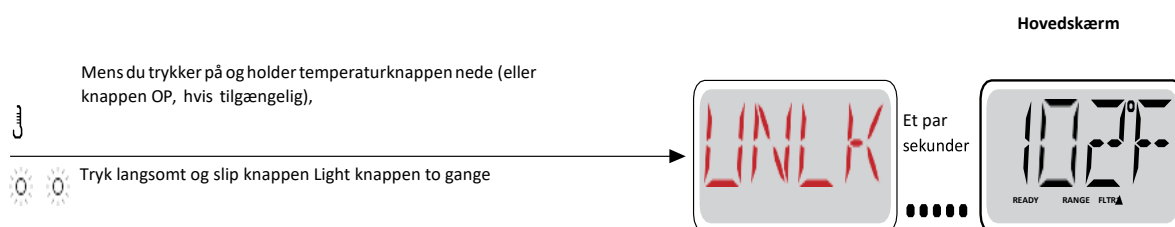

BEMÆRK: Hvis panelet har både OP- og NED-knap, vil kun OP-knappen virke på Lås-op-sekvensen

Hold (Standby)

Hold-mode M037²

Hold-mode bruges til at deaktivere pumper under servicefunktioner som rengøring eller udskiftning af filter. Hold-mode kører i 1 time, medmindre moden afsluttes manuelt, ved tryk på light eller temp. knap

² M037 er en meddelelseskode. Se side fra side 32.

Vedligehold af svømmespa

Kemi og vandpleje

Standspa er større spaboblebade til 4-8 personer og med et vandindhold på 500–2000 ltr.

I standspa genbruges badevandet i en længere periode og anlæggene er derfor forsynet med filteranlæg og i visse tilfælde også med en ozonlampe til klaring af vandet i perioder hvor badet ikke benyttes.

Spaen skal ALTID være tændt og fyldt med vand. Bruges den ikke i perioder skal karret holdes frostfri. Temperatur min. 8 grader C.

Vandbehandling:

Der er flere måder, hvorpå du kan desinficere vandet i dit spabad. De mest anvendte er med aktivt oxygen/ilt eller klor.

Før dette stadie er det vigtigt at have styr på tre ting:

1. Alkalinitet mellem 80-120 (Kan styres med alka up og down)
2. PH værdi mellem 7,0-7,4 (Kan styres med PH up og down)
3. Behandling med klor: Klorværdi mellem 1-3 (Benyt Sunwac 12/9 eller Tab Twenty)

I Wellmore opstartspakke fra Spacare, har du alt hvad du skal bruge for at komme godt i gang.

<https://wellmore.dk/butik/opstartssaet-til-udendoers-spa>

Behandling af spabad med aktiv oxygen/ilt:

Pleje af spabade vha. aktiv oxygen giver en behagelig og lugtfri vandkvalitet, som er særlig hudskånsom.

Klargøring før hvert bad:

OxyPlus tilsættes direkte i vandet med vandcirkulationen kørende på laveste hastighed. Med målebægre i låget doseres ved opstart og nyfyldning 20 ml pr. 1000 l og der vedligeholdes ugentlig med: 20 ml pr. 1000 l når spaen anvendes regelmæssigt. Der kan bades 10 min efter tilsætningen.

Active Oxygen granular (A) tilsættes direkte i vandet i med vandcirkulationen kørende på laveste hastighed. Ved nyfyldning tilsættes 30 ml Active Oxygen granular (A) pr.1000 l og der vedligeholdes dagligt før badning med 15 ml pr.1000 l. Der kan bades 10 minutter efter tilsætningen.

Behandling af spabad med klor:

Sunwac 12 / 9 bekæmper også bakterier, svampe og vira i spabadet og nedbryder organiske materialer, der danner uklarheder i vandet.

Startdosering og ugentlige doseringer:

Tilsæt 2 stk, klortabletter pr. 1000 l badevand.

Tilsættes bedst i skimmeren med vandcirkulationen kørende. Vandmassen tændes på laveste hastighed. Der kan bades straks efter at tabletterne er opløst (ca. 5 minutter).

Efter badning:



Tilsæt 1 stk. Sunwac 12/ 9 tabletter pr. 1000 L badevand, for at efterdesinficere badevandet.
Husk kontrol af klorværdi

Langtidsvirkende klor

Sunwac 12 og 9 er hurtigtopløsende klor, og er derfor ikke ideel til at holde klorværdien over en længere periode, såfremt spaen ikke benyttes i flere dage.

Benyt i stedet Tab Twenty, som er en langsomtopløsende klor, som holder i 4-5-6 dage. Tabletten placeres i en flyder, eller alternativt skimmer, hvorfra den langsomt doserer klor. Dosér evt. op med en enkelt Sunwac 9/12 tablet, når spaen skal benyttes.



Husk kontrol af klorværdier. Overdosering af klor kan forårsage skader på akryl, nakkepuder og topcover.

Denne type skader er ikke dækket af garantien.

Filteranlægget:

Benyttes patronfilter / papirfilter, anbefales brug af 2 stk. filterpatroner.

Når den ene patron er i drift, placeres den anden i et rensbad tilsat Filter cleaner.

Ca. en gang om måneden eller efter behov anbefales det at rense / udskifte filterpatronen. Den snavsede filterpatron iblødsættes i en spand med 10 % opløsning af Filter cleaner. (1 kg. til 10 ltr. vand).

Lad det stå natten over og skyl grundigt med rent vand.

Lad filteret tørre og støvsug den efterfølgende.

Rensning af det skjulte rørsystem:

2-3 gange årligt rengøres det skjulte rørsystem som sidder på spaen. Her vil der med tiden sætte sig skidt og snavs i rørene, som skal renses efter.

Benyt biofilm cleaner: Anvend 500 ml. til 1000-3000 Liter vand.

Følg vejledningen på flasken.

Vandanalyse & kontrol

For at kontrollere at klorværdi / aktiv oxygen samt PH-værdi ligger korrekt, benyttes en tester. Sammenlign farven med farveskalaen.

Tilsæt evt. PH-plus / PH-minus eller Chlorifix / aktiv oxygen.

Betjeningsfejl er ikke dækket af garantien.



Alle produkter kan købes online på vores webshop:

www.wellmore.dk

Se guides, videoer og gode råd til vandbehandling på www.spacare.dk

Problemknuser – kemi og vandpleje

Problemknuseren

– sådan håndterer du typiske problemer i en udendørs spa

Problem:	Mulig årsag:	Forslag til løsning:
Vandet er tåget/uklart	a) Partikler i vandet b) pH-værdi er for høj c) Dårlig filtrering d) Vandet er overmættet med opløste stoffer (TDS er for høj)	a) Tilsæt Bright & Clear b) Tilsæt pH Down c) Rengør filterpatronen med Filter Cleaner d) Udskift vandet helt eller delvist
Vandet er misfarvet	Opløst metalsalte, kobber, jern eller andre metaller i vandet	Tilsæt No Scale
Skumdannelse	Højt indhold af sæbe- eller kosmetikrester	Tilsæt Foam Down
Kalkudfældninger i vandet (gråligt vand)	a) Højt calcium niveau b) pH for høj c) Alkaliteten er for høj	a) Tilsæt No Scale b) Tilsæt pH Down c) Tilsæt Alka Down
Ubehagelig lugt	a) Højt indhold af organiske forureninger b) Filterpatron snavset c) De skjulte rørsystemer er snavsede	a) Tilsæt SpaChock b) Rens filterpatron med Filter Cleaner c) Rengør det skjulte rørsystem med BioFilm Cleaner
Øjensvie/hudirritation	a) pH er for lav b) Alkaliteten er for lav c) TDS er for høj	a) Tilsæt pH Up b) Tilsæt Alka Up c) Udskift vandet helt eller delvist
Ubehagelig klorlugt og øjensvie	Højt indhold af bundet klor	Tilsæt SpaChock, kontrollerer pH og juster efter behov
Sider og bund føles som sandpapir	Kalkbelægninger på grund af meget hårdt vand	Afkalk hele badet med Descaler
Glatte eller slimede sider og hjørner Grønlig områder på bund og sider	Bakterievækst Mangler desinfektion	Activ Oxygen Granular (A) OxyPlus Activator Liquid (B) Bromin tabletter SunWac 9 tabletter; Sunwac 12 tabletter Miniklor; SpaChock

Tip: I en udendørs spa, hvor du genbruger vandet i længere perioder, anbefales det at kontrollere vandkvaliteten med regelmæssige vandanalyser.

Generelle meddelelser

De fleste meddelelser og advarsler vil komme frem i bunden af de mest brugte skærbilleder.

Flere advarsler og meddelelser kan blive vist i en sekvens efter hinanden.

Nogle meddelelser kan ændres fra panelet. Beskeder som kan blive nulstillet vil blive vist med en "højre-pil" i slutningen af beskeden. Denne meddelelse kan vælges ved at navigere hen til den og trykke på Select knappen.

Clean the filter 

---°F ---°C

Water Temperature is Unknown (Vandtemperaturen er ukendt)

Når pumpen har kørt i 1 minut, vil temperaturen blive vist.

Possible freezing condition (Mulighed for kuldepåvirkning)

En potentiel kuldepåvirkning er blevet detekteret, eller den ekstra Freeze Switch er blevet lukket. Alle vandfunktioner vil blive startet automatisk.

Nogle gange vil pumperne tænde og slukke, og heateren vil starte op under Freeze Protection (kuldebeskyttelse).

Det er en operationel meddelelse, ikke en fejlmeddelelse.

The water is too hot (Vandet er for varmt) – M029

Systemet har detekteret, at spa vandtemperaturen er 110°F (43.3°C) eller derover, og spafunktionerne vil blive frakoblet. Systemet vil automatisk genstarte når spa vandtemperaturen er under 108°F (42.2°C). Check om pumpen arbejder for længe, eller om omgivelsestemperaturen er høj.

Heater (varmelegeme) relaterede meddelser

Heater-relaterede meddelelser

Vandgennemstrømning er for lav – M016

Der er muligvis ikke nok vandgennemstrømning igennem heateren til at lede varmen væk fra varme-elementet. Heateren vil begynde at varme igen efter ca. 1 minut. Se "Flow Related Checks" nedenfor.

Der er fejl på vandgennemstrømningen* – M017

Der er ikke nok vandgennemstrømning igennem heateren til at lede varmen væk fra varme-elementet og heateren er blevet frakoblet. Se "Flow Related Checks" nedenfor. Når problemet er afhjulpet skal du trykke på en vilkårlig knap for at nulstille og så vil heateren begynde at varme igen.

Heateren kan være tør* – M028

Heateren kan være tør, eller der er ikke vand nok i heateren til at starte den. Spa'en vil lukke ned i 15 minutter. Tryk derefter på en vilkårlig knap for at nulstille og genstarte heateren. Se "Flow Related Checks" nedenfor.

Heateren er tør* – M027

Der er ikke vand nok i heateren til at starte den. Spa'en lukkes ned. Når problemet er løst, skal du fjerne meddelelsen for at få heateren til at begynde at varme igen. Se "Flow Related Checks" nedenfor..

Heateren er for varm* – M030

En af vandtemperatursensorne har detected en temperatur på 118°F (47.8°C) i heateren og spa'en lukkes ned. Du skal fjerne meddelelsen, når vandtemperaturen er under 108°F (42.2°C). Se "Flow Related Checks" nedenfor.

Flow-Related Checks (check af gennemstrømning)

Check for lav vandstand, blokering af gennemstrømning i udsugningen, lukkede ventiler, luft der ikke kan slippe ud, for mange lukkede dyser og manglende priming af pumper.

På nogle systemer, selv når spa'en er lukket ned på grund af en fejl, kan noget af udstyret fra tid til anden tændes for at monitorere vandtemperatur og beskytte mod kuldepåvirkning.

Sensor relaterede meddelelser

Sensor-relaterede meddelelser

Sensorne kan være asynkrone – M015

Temperatursensorne KAN være blevet asynkrone op til 2°F eller 3°F. Tilkald service.

Sensorne er asynkrone -- Tilkald service* – M026

Temperatursensorne ER asynkrone. Den ovenstående fejl har stået på i mere end en time. Tilkald service.

Sensor A fejl, Sensor B fejl – Sensor A: M031, Sensor B: M032

Der er fejl på en temperatursensor eller et sensorkredsløb. Tilkald service.

Diverse meddelelser

Communications error - Kommunikationsfejl

Kontrolpanelet modtager ikke kommunikation fra kontrolsystemet. Tilkald service.

Test software installed - Test software er installeret

Kontrolsystemet arbejder med test software. Tilkald service.

°F or °C is replaced by °T - °T vises i stedet for °F eller °C

Kontrolsystemet er i Test Mode. Tilkald service.

M0XX numre Message Codes. Se side13.

* Denne meddelelse kan nulstilles fra kontrolpanelet.

System-relaterede meddelelser

Program memory failure* – M022

Ved opstart af systemet har der været fejl på det program, som hedder Checksum Test. Dette indikerer, at der er et problem med firmware (driftsprogrammet) som kræver service eftersyn.

Indstillingerne er blevet nulstillet (Persistent Memory Error)* – M021

Hvis denne meddelelse optræder mere end en gang ved opstart, så kontakt din forhandler eller et spa servicecenter.

Fejl på uret* – M020

Kontakt din forhandler eller et spa servicecenter.

Konfigurationsfejl (Spa'en vil ikke starte op)

Kontakt din forhandler eller et spa servicecenter.

The GFCI test failed (System Could Not Test the GFCI) – M036

(Kun Nordamerika) Kan indikere en usikker installation. Kontakt din forhandler eller et spa servicecenter

En pumpe kører måske uafbrudt – M034

Vandet kan være overophedet. SLUK FOR SPA'EN. GÅ IKKE I VANDET. Kontakt din forhandler eller et spa servicecenter.

“Varm” fejl – M035

Det tyder på, at en pumpe stadig kører efter at spa'en sidst blev slukket

SLUK FOR SPA'EN. GÅ IKKE I VANDET. Kontakt din forhandler eller et spa servicecenter.

Påmindelser

Generel vedligeholdelse hjælper.

Påmindelser kan blive fravalgt ved at bruge Preferences Menuen. Se side 14.

Påmindelser kan til- eller fravælges af spaproducenten. De kan være fravalgt fuldstændigt, eller der kan være et begrænset antal tilvalgt for en given model. Frekvensen af hver påmindelse (f.eks. 7 dage) kan angives af spaproducenten.

Check pH værdien

Kan blive vist regelmæssigt, f.eks. med 7 dages mellemrum.

Check pH værdien med et test kit og juster pH værdien med dertil egnede kemikalier.

Check sanitizer - Check desinfektion

Kan blive vist regelmæssigt, f.eks. med 7 dages mellemrum.

Check desinfektionsstatus og øvrig vandkemi med et test kit og juster med dertil egnede kemikalier.

Clean the filter - Rengør filtret

Kan blive vist regelmæssigt, f.eks. med 30 dages mellemrum.

Rengør filtret iflg. producentens instruktion. Se HOLD på side 13.

Test the GFCI (or RCD) - Kun for Nordamerika

May appear on a regular schedule, i.e. every 30 days.

The GFCI or RCD is an important safety device and must be tested on a regular basis to verify its reliability.

Every user should be trained to safely test the GFCI or RCD associated with the hot tub installation.

A GFCI or RCD will have a TEST and RESET button on it that allows a user to verify proper function.

Change the water - Udskift vandet

Kan blive vist regelmæssigt, f.eks. med 90 dages mellemrum.

Udskift vandet i spa'en med jævne mellemrum for at opretholde god kemibalance og de korrekte sanitære forhold.

Clean the cover - Rengør låget

Kan blive vist regelmæssigt, f.eks. med 180 dages mellemrum.

Vinyl-låg bør rengøres og behandles for at sikre lang holdbarhed.

Treat the wood - Træbeskyttelse

Kan blive vist regelmæssigt, f.eks. med 180 dages mellemrum.

Træpanel og evt. trapper eller øvrige møbler bør rengøres og behandles iflg. producentens beskyttelse for at sikre lang holdbarhed.

Change the filter - Udskift filtret

Kan blive vist regelmæssigt, f.eks. med 365 dages mellemrum.

Filtre bør udskiftes regelmæssigt for at vedligeholde spa'ens funktion og de sanitære forhold.

Påmindelser kan nulstilles fra kontrolpanelet.

Ydertigere meddelelser kan optræde på specifikke systemer.